

# DMK

## „Landnutzungskonflikte auf betrieblicher Ebene“

A. Heißenhuber

TU München - Weihenstephan

Osnabrück, den 14. Mai 2012

### Gliederung

- **Nachhaltigkeit**
- Nachhaltige Intensivierung
- Nahrung und /oder Energie
- Fazit

## Nachhaltigkeiten im Sinne der Agenda 21

Rio de Janeiro 1992

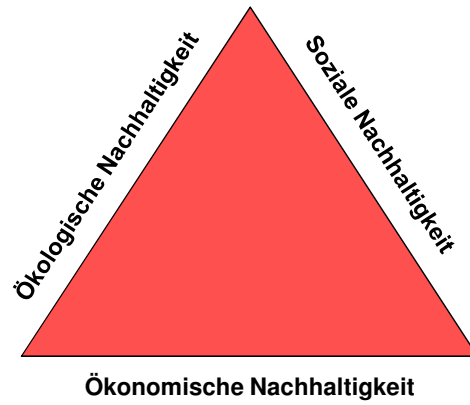

## Wirkung des technischen Fortschritts auf Nachhaltigkeitskriterien

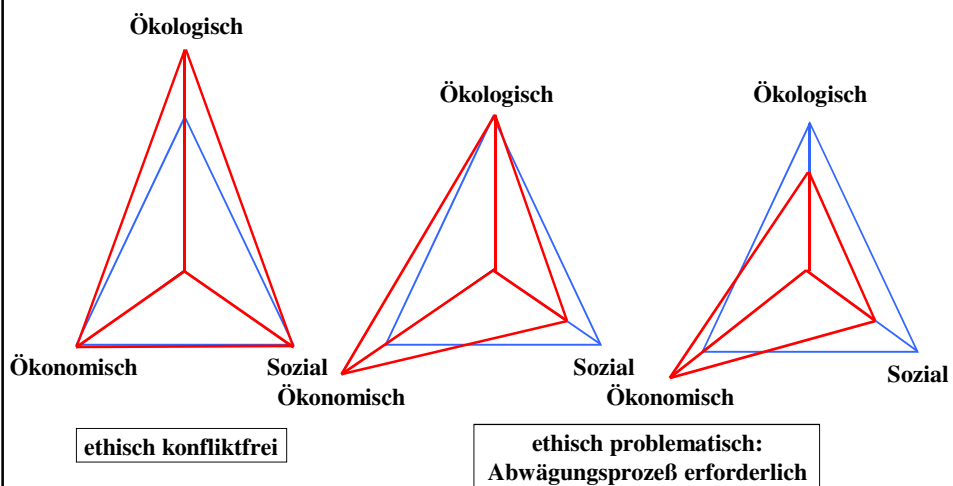

## Funktionen und Wirkungen der Landwirtschaft

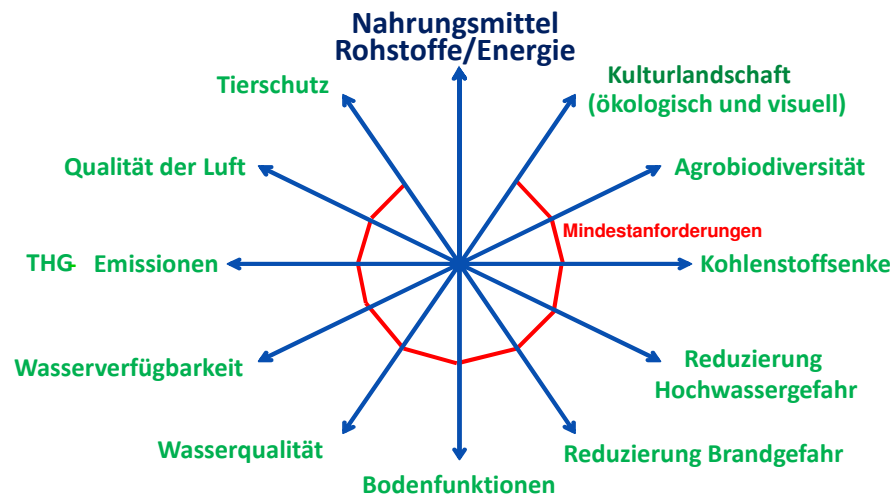

Quelle: nach Institute for European Environmental Policy (IEEP), London 2009

## Gliederung

- Nachhaltigkeit
- Nachhaltige Intensivierung
- Nahrung und /oder Energie
- Fazit

## Möglichkeiten zur Ausweitung der Nahrungsmittelversorgung der Bevölkerung

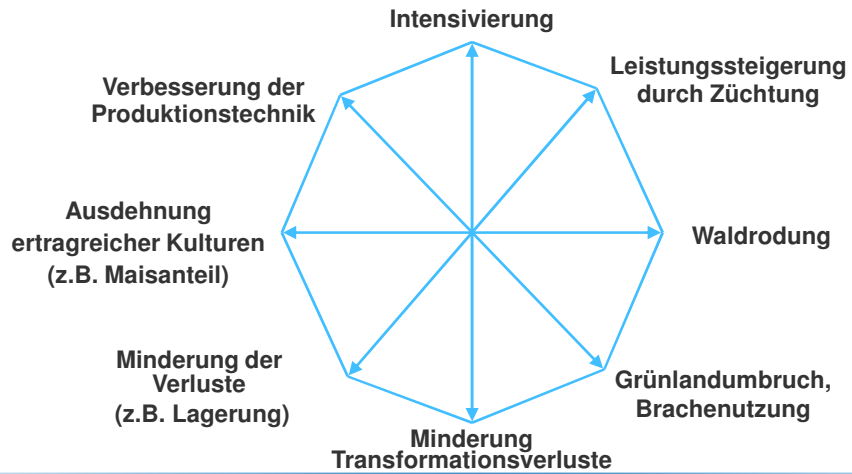

## Dust Bowl Süd-Dakota USA 1936



Quelle: Montgomery, D. und Walter, E., 2010

**Bodenerosion in Deutschland  
(Mecklenburg-Vorpommern)**



Bild: Kape, Rostock

*Fläche mit ca. 500 x 250 m (12,5 ha)  
Niederschlagsmenge: zwischen 50 und 70 mm in 24 Std. (am 20.06.2011)  
Fruchtart Mais mit 60 - 100 cm Wuchshöhe bei ausgetrocknetem Boden*

**Hagelereignis in der Hallertau am 06.06.2011**



**Stundenmittelwert  
17 Uhr  
58,7 mm**

Quelle: Högl, 2011

## Feldstücksstruktur



Quelle: Högl, 2011

## Erosionsschutz - Vermeidungskosten

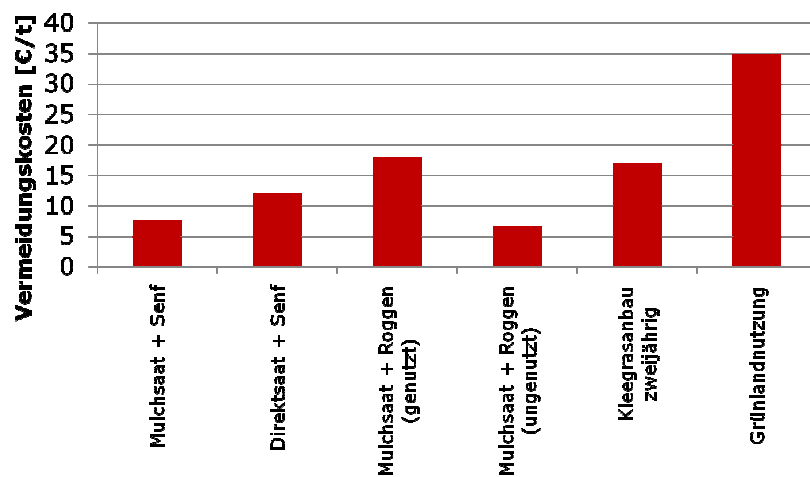

Quelle: Seidl, M. (2009): Ökonomische Bewertung ausgewählter landwirtschaftlicher Maßnahmen zur Verringerung von Wassererosionsschäden im Einzugsgebiet des Rottauensees

## Erosionsschutz - Vermeidungskosten

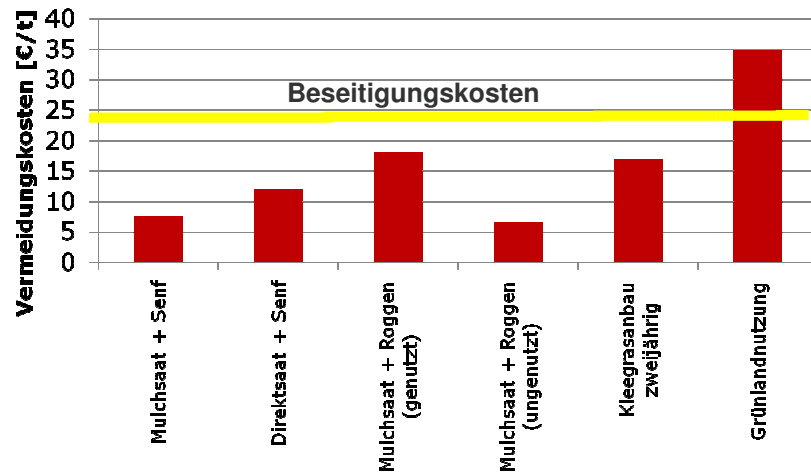

Quelle: Seidl, M. (2009): Ökonomische Bewertung ausgewählter landwirtschaftlicher Maßnahmen zur Verringerung von Wasserosionsschäden im Einzugsgebiet des Rottauensees

## Gliederung

- Nachhaltigkeit
- Nachhaltige Intensivierung
- Nahrung und /oder Energie
- Fazit

### Einspeisevergütung für Strom aus Biomasse in ausgewählten EU-Ländern

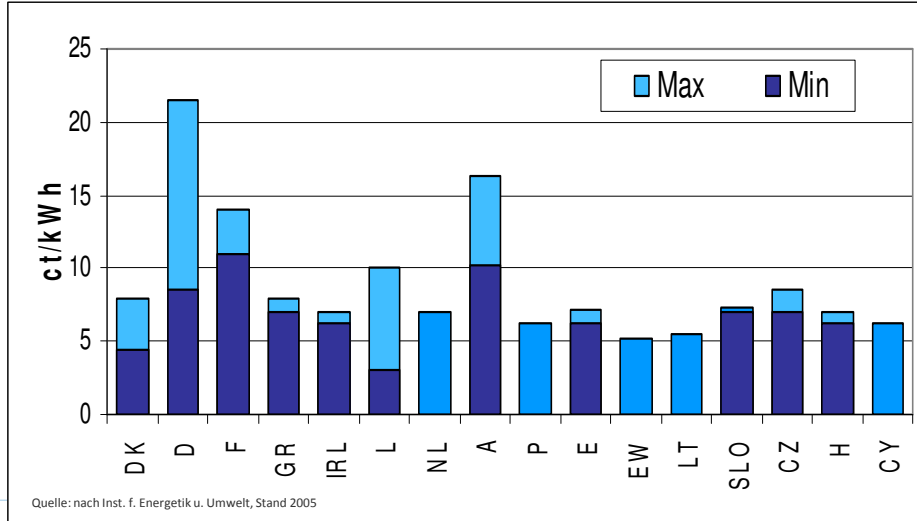

### Konkurrenzsituation zwischen Milcherzeugung und Biogasproduktion

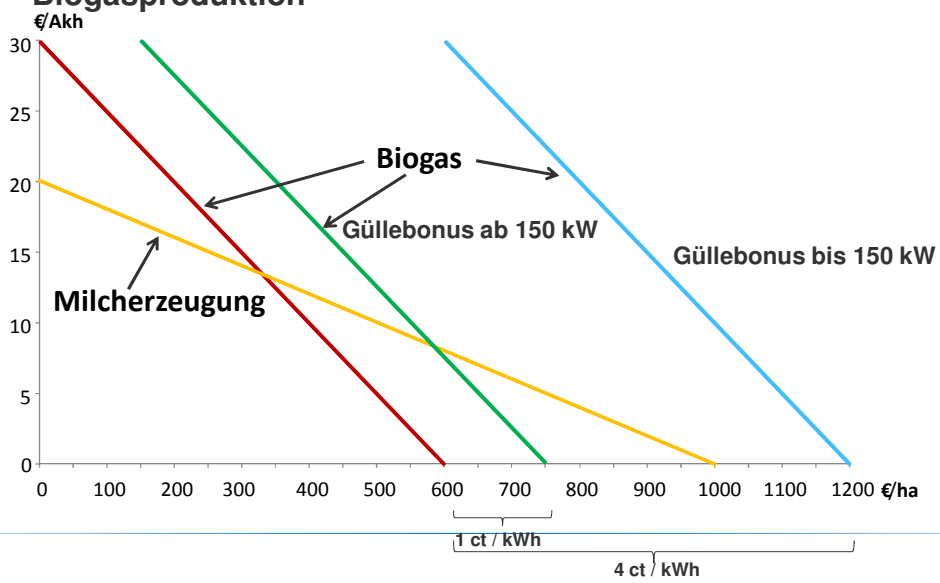



## Flächenkonkurrenz

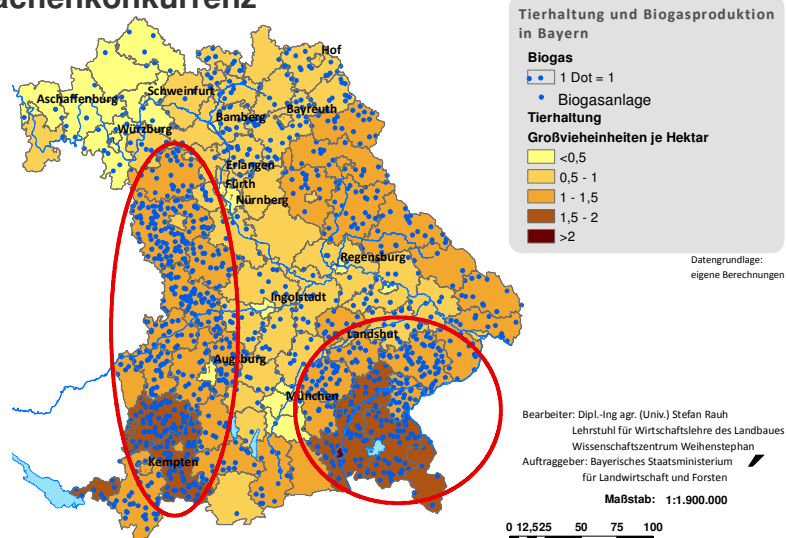

## Landnutzungsänderungen: Grünlandumbruch

Veränderung der Grünlandfläche in % der landwirtschaftlichen Fläche im Zeitraum von:  
 2003 bis 2008 bzw. 2003 bis 2010

### Mögliche Problemfelder:

- ⇒ Nährstoffausträge
- ⇒ Bodenerosion
- ⇒ Treibhausgasemissionen
- ⇒ Biodiversität

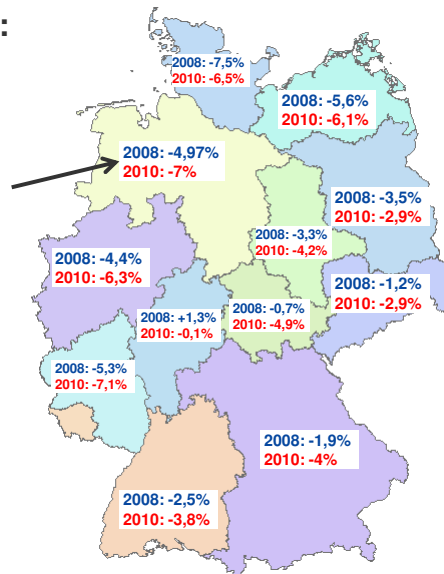

Quelle: eigene Darstellung nach Taube et al. 2010 & Behm 2008

### Zukünftige Mindestanforderungen und Standardeinsparung bei Treibhausgasemissionen

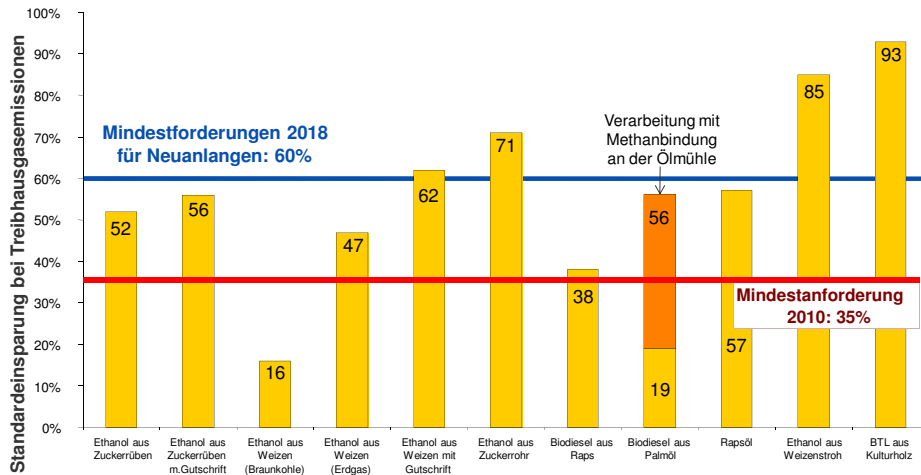

Als Gutschriften wurden verwendet: Ersatz des Futtermittels Sojaschrot durch Vinasse bei Zuckerrüben und DDGS bei Weizen

Quelle: eigene Darstellung nach Europäische Kommission 2008

19

### Indirekte Landnutzungsänderung (ILUC)

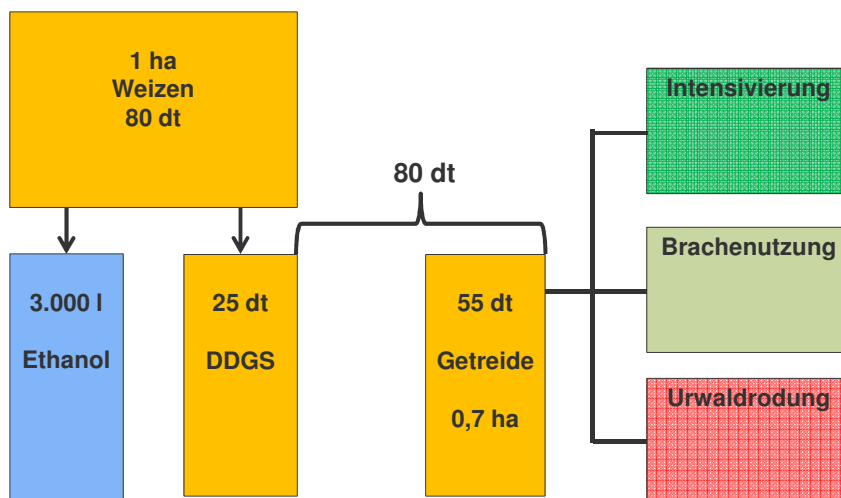

## Beurteilung von Produktionsverfahren A und B

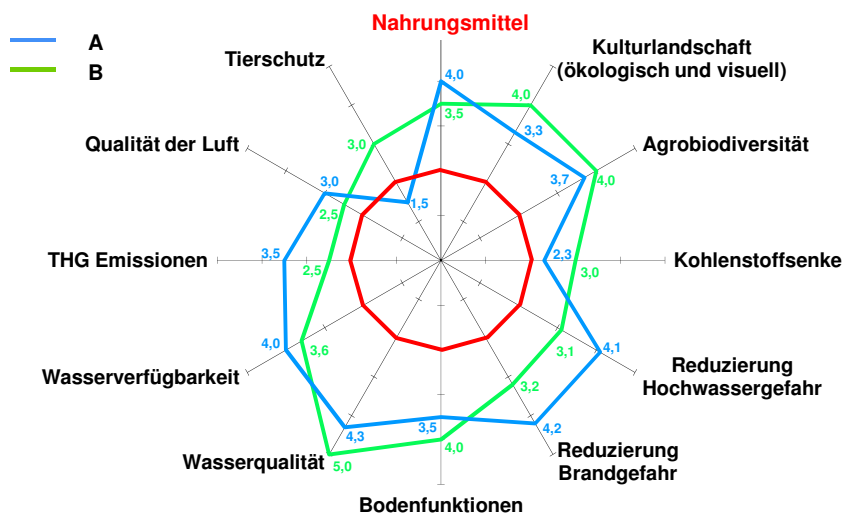

Quelle: nach Institute for European Environment Policy (IEEP), London 2009

21

## Legislativvorschläge der EU-Kommission zur Ausgestaltung der Direktzahlungen

- **Obergrenze der Direktzahlungen**  
150.000 € bzw. 300.000 €
- **Greening, 30 % der 1. Säule**
  - **Mindestens drei Kulturen (je 5 bis 70 % Anteil)**
  - **Umbruchverbot für Dauergrünland**
  - **7 % ökologische Ausgleichsfläche**

22

### Zusatzkosten durch Strukturelemente

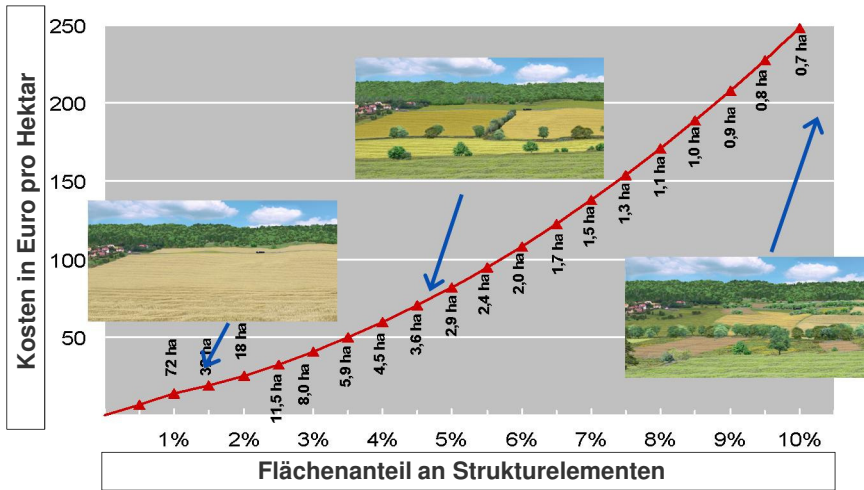

### Ansätze zur Umsetzung von Nachhaltigkeitszielen

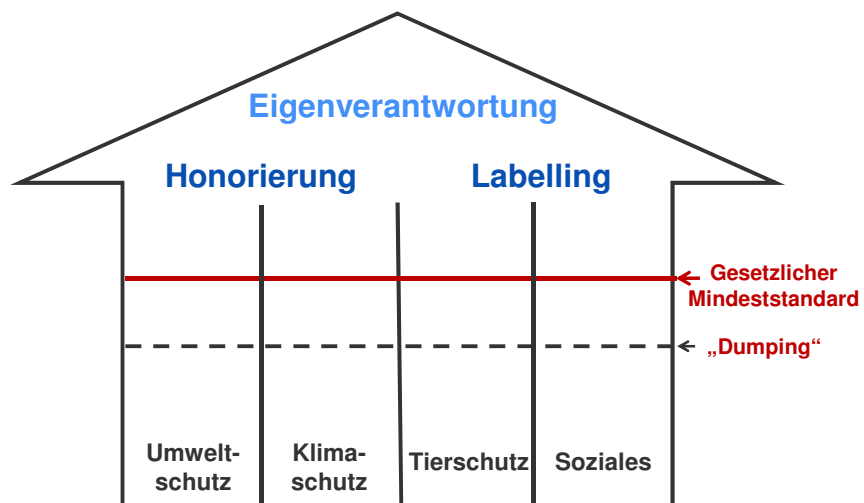

### **Fazit**

- **Nachhaltigkeit lokal und global anstreben**
- **Nachhaltige Intensivierung umfassend sehen**
- **Konkurrenz Nahrung und Bioenergie**
  - Intensivierung
  - Pachtpreis
  - Nahrungsmittelpreis
- **ILUC berücksichtigen**
- **GAP neu ausrichten**